

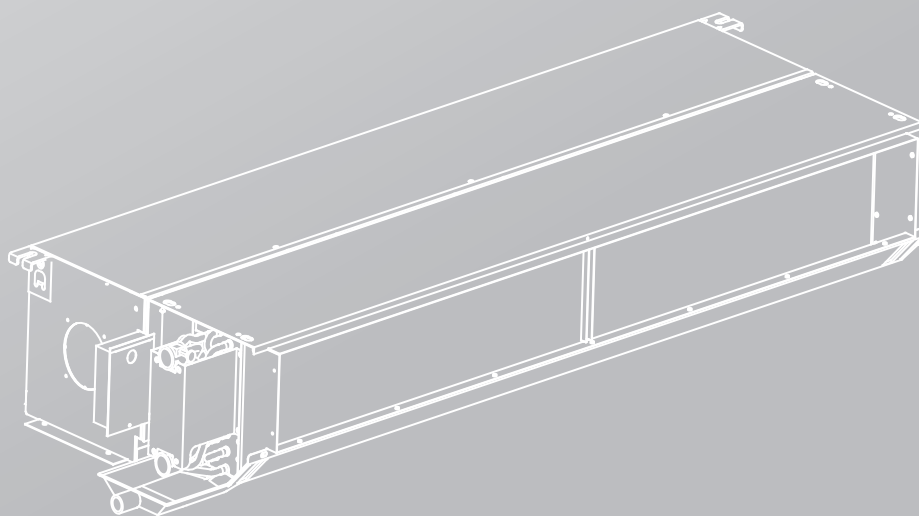

CLIMATE SOLUTION FOR GREEN ENVIRONMENT

КАНАЛЬНЫЕ ФАНКОЙЛЫ MDKT3



www.mdv-aircond.ru

Благодарим Вас за покупку нашего изделия.
Внимательно изучите данное руководство и храните
его в доступном месте.



Содержание

Меры предосторожности	3
РАБОЧИЙ ДИАПАЗОН ТЕМПЕРАТУР	5
Внешний вид и компоненты	5
Установка	6
Монтаж фанкойла	6
Монтаж на деревянные конструкции	6
Монтаж на бетонные конструкции	6
Монтаж на стальные конструкции	6
Подвешивание внутреннего блока	6
Подсоедините воздуховоды	6
Установите термостат	6
Требования к свободному месту	7
Габаритные размеры	8
Монтаж пластикового поддона для воды	8
Подключение трубопроводов	9
Монтаж дренажной трубы	9
Тест слива	9
Подключение проводов	10
Схемы подключения	11
Подключение фанкойлов без электронагревателя	11
Изменение стороны подключения	12

1. Меры предосторожности

- Меры предосторожности и вещи, которые следует отметить в этом документе, содержат очень важную информацию. Пожалуйста, прочтите их очень внимательно.
- Описанные меры предосторожности подразделяются на 3 категории (приведены ниже). В любом случае, они содержат важную информацию, с которой необходимо ознакомиться.
- Внимательно прочитайте эти инструкции перед установкой. Храните это руководство так, чтобы ознакомиться с ним в любой момент при дальнейшем использовании. Неправильная установка оборудования или принадлежностей может привести к поражению электрическим током, короткому замыканию, утечке, возгоранию или другим повреждение оборудования.
- Используйте только аксессуары, изготовленные поставщиком и специально предназначенные для оборудование и убедитесь, что установка выполнена профессионалом.
- Все действия, описанные в данном руководстве, должны выполняться лицензированным специалистом. Обязательно используйте адекватные средства индивидуальной защиты, такие как перчатки и защитные очки, при установке устройства или выполняя техническое обслуживание. Свяжитесь с вашим дилером для получения дополнительной помощи.

ВНИМАНИЕ

Ситуация, которая может привести к серьезной травме или гибели.

ОСТОРОЖНО

Ситуация, которая может привести к травме легкой или средней степени тяжести

ИНФОРМАЦИЯ

Указывает на полезную подсказку или дополнительную информацию.

ВНИМАНИЕ

Обязательно соблюдайте национальные и региональные законы и правила.

Перед выпуском с завода фанкойл прошел испытания на устойчивость к избыточному давлению, статически и динамически сбалансированной регулировки, тест на шум, тест на объем воздуха, тест электрических свойств, качества контура жидкости.

После завершения установки убедитесь, что устройство работает должным образом во время запуска. Пожалуйста, проинструктируйте клиента о том, как эксплуатировать устройство и поддерживать его в рабочем состоянии.

Только обученный и квалифицированный обслуживающий персонал может устанавливать, ремонтировать или обслуживать оборудование. Неправильная установка, ремонт и техническое обслуживание могут привести к поражению электрическим током, короткому замыканию, протечки, пожара или другого повреждения оборудование.

Устанавливайте строго в соответствии с этой инструкцией по установке. Если установка проведена неправильно, это приведет к утечке воды, поражению электрическим током и пожар.

Используйте только оригинальные дополнительные детали для монтажа. в противном случае не оригинальные детали могут привести к падению устройства, утечке воды, поражению электрическим током или пожару.

Прибор должен быть установлен на высоте 2,3 метра от пола.

Прибор нельзя устанавливать в прачечной.

Перед получением доступа к клеммам все цепи питания должны быть отключены.

Корпус оборудования должен быть отмечен символом с указанием направления потока жидкости.

Если мощность электрической цепи недостаточна, это может привести к поражению электрическим током.

Используйте указанный в инструкции кабель, плотно подключите и зажмите его так, чтобы на него не действовала внешняя сила.

Терминал подключения проводов.

Если соединение или фиксация неидеальны, это может привести к нагреву или возгоранию.

Прокладка проводки должна быть правильно организована, чтобы крышка платы была закреплена должным образом.

Если крышка платы управления не закреплена должным образом, это может привести к нагреву в точке подключения, пожару или удару током.

Если шнур питания поврежден, его необходимо заменить с помощью сервисного специалиста или аналогично квалифицированным человеком во избежание опасности.

Применяйте всеполюсный разъединитель.

Расстояние между контактами должно быть не менее 3 мм.

После завершения монтажных работ убедитесь, что вода не протекает.

Температура холодной воды в агрегате должна быть не ниже 3°C, температура горячей воды не выше 80°.

Вода в агрегате должна быть чистой.

⚠ ОСТОРОЖНО

Перед монтажом блока необходимо убедиться в наличии заземления. Если заземление отсутствует, устройство не может быть установлено.

Заземлите кондиционер.

Не подключайте заземляющий провод к газовым или водопроводным трубам, громоотводу или телефонному кабелю, подобное может привести к поражению электрическим током.

Обязательно установите прерыватель утечки на землю.

Если не установить прерыватель утечки на землю, это может привести к удару током.

Следуя инструкциям в этом руководстве, смонтируйте сливной трубопровод, чтобы обеспечить дренаж, и изолируйте его, чтобы предотвратить конденсацию влаги на трубопроводе.

Неправильный дренажный трубопровод может привести к утечке воды и материальному ущербу.

Электропроводка и соединительные провода должны быть проложены на расстоянии не менее 1 метра от теле или радиоприемников, чтобы предотвратить появление помех.

В зависимости от радиоволн и расположения стен расстояние в 1 метр может быть не достаточным для устранения помех.

Этот прибор может использоваться детьми в возрасте от 8 лет и старше, а также лицами с ограниченными физическими, сенсорными или умственными способностями или отсутствием опыта и знаний, если эти лица имеют надзор или получили инструкции относительно безопасного использования оборудования и понимают связанные с этим опасности.

Дети не должны играть с прибором. Очистка и техническое обслуживание не должны производиться детьми.

Не утилизируйте данное изделие вместе с несортированными бытовыми отходами.

Необходим сбор таких отходов отдельно для специальной обработки. Не выбрасывайте электроприборы вместе с несортированными бытовыми отходами, используйте отдельные пункты сбора. Свяжитесь с местными органами власти для получения информации о доступных точках утилизации.

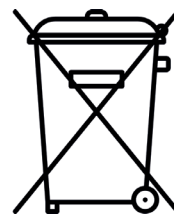

Если электроприборы выбрасываются на свалку, опасные вещества могут просочиться в землю и попасть в пищевую цепочку, нанеся вред вашему здоровью и самочувствию.

Не устанавливайте фанкойл в следующих местах:

- Там, где есть пары минерального масла, масляные брызги или туман. Пластиковые детали могут испортиться и стать причиной утечки.
- Там, где образуются агрессивные газы (например, сернистый кислый газ). Коррозия медных труб может привести к утечке.
- Там, где есть машины, излучающие электромагнитные волны. Электромагнитные волны могут нарушить управление системой и привести к неисправности оборудования.
- Там, где возможна утечка горючих газов, где углеродное волокно или воспламеняющаяся пыль взвешены в воздухе или где есть летучие легковоспламеняющиеся вещества, такие как растворитель для краски или бензин. Эти типы газов могут вызвать пожар.
- Там, где воздух содержит большое количество соли, например, вблизи океана.
- Там, где напряжение сильно колеблется, например, на заводах, в транспортных средствах или судах.
- При наличии кислотных или щелочных паров.

Во избежание поражения электрическим током, возгорания или травм, а также при обнаружении каких-либо аномалий, таких как запахи дыма - отключите питание и обратитесь к своему дилеру за инструкциями.

Никогда не допускайте намокания внутреннего блока или пульта дистанционного управления.

Это может привести к поражению электрическим током или возгоранию.

Никогда не нажимайте на кнопки пульта дистанционного управления твердым заостренным предметом.

Пульт дистанционного управления может быть поврежден.

Никогда не заменяйте предохранитель на предохранитель с неправильным номинальным током или другие провода, если предохранитель перегорел.

Использование неправильного провода может привести к поломке устройства или стать причиной возгорания.

Вредно подвергать свое тело воздействию потока воздуха в течение длительного времени.



Не вставляйте пальцы, стержни или другие предметы во входное или выходное отверстие для воздуха.

Когда вентилятор вращается на высокой скорости, это может привести к травме.

Никогда не используйте легковоспламеняющиеся аэрозоли, например лак для волос или краску, рядом с устройством.

Это может привести к пожару.

Аксессуары

Данная инструкция		1
Дополнительный пластиковый поддон для воды		1

РАБОЧИЙ ДИАПАЗОН ТЕМПЕРАТУР

Используйте систему при следующих температурах для обеспечения безопасности и эффективной работы.

Режим работы	Температурные диапазоны		
	Температура наружного воздуха	Температура в помещении	Температура воды
Охлаждение	от 0°C до +43°C	от +17°C до +32°C	от +3°C до +20°C
Обогрев	от -15°C до +24°C	от 0°C до +30°C	от +30°C до +80°C

i ИНФОРМАЦИЯ

- Если фанкойл используется вне указанных выше условий, это может привести к неправильной работе устройства.
- Это нормально, что на поверхностях, куда попадает охлажденный воздух, может конденсироваться вода, при относительно высокой влажности в помещении. Закройте двери и окна для уменьшения уровня влажности.
- Оптимальная производительность достигается в пределах указанных рабочих температур.
- Рабочее давление в системе водоснабжения: максимум 1,6 МПа, минимум 0,15 МПа.

Внешний вид и компоненты

Рисунок ниже является примером. Приобретенная модель фанкойлы может отличаться от данного рисунка.

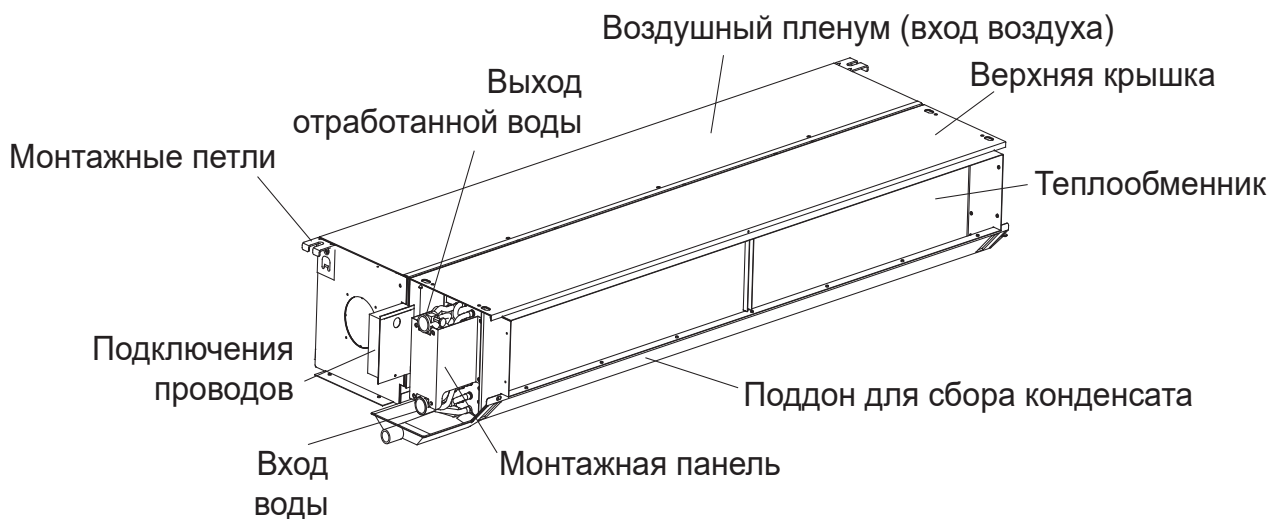

2. Установка

⚠ ВНИМАНИЕ

Устанавливайте устройство там, где имеется достаточно места для установки и технического обслуживания.

Установите блок там, где потолок расположен горизонтально и может выдерживать вес внутреннего блока.

Установите блок так, чтобы вход и выход воздуха не были перекрыты, и наименее подвержены влиянию внешних потоков воздуха.

Устанавливайте блок так, чтобы можно было без затруднений произвести подключение воды, и дренажа.

Если фанкойл необходимо установить на металлическую часть здания, электрическая изоляция должна быть выполнена, а монтаж должен соответствовать соответствующим техническим стандартам.

Перед началом монтажа устройства обязательно уточните, где находятся провода, водопроводные трубы, воздуховоды и т. д., чтобы избежать несчастных случаев из-за повреждений оборудования.

Монтаж фанкойла

⚠ ВНИМАНИЕ

Устанавливайте фанкойл на подвесы или шпильки диаметром не менее 10 мм.

Определите направления трубопроводов в месте установки для облегчения монтажных работ.

Предусмотрите свободное место не менее 10 мм между верхним краем фанкойла и нижним краем подвеса. Фанкойл не должен касаться конструкций здания для того, чтобы уменьшить уровень шума и вибраций.

Монтаж на деревянные конструкции

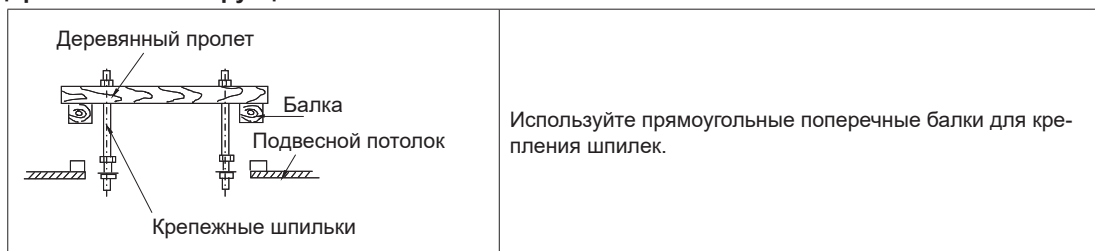

Монтаж на бетонные конструкции

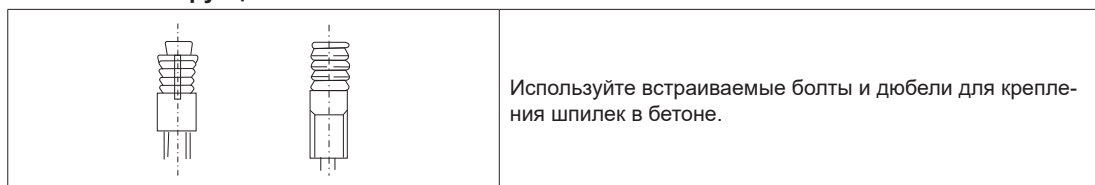

Монтаж на стальные конструкции

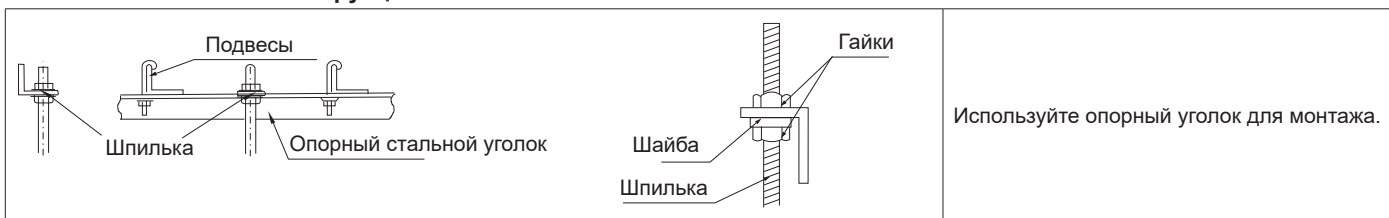

Подвешивание внутреннего блока

Используйте шпильки для подвешивания блока под потолком. Убедитесь, что крепления выдержат тройной вес блока.

Подвесьте блок на шпильки, закрепите блок в нужной позиции.

Используйте уровень, чтобы выровнять блок по горизонтали. Игнорирование этого пункта может привести к протечке воды.

Подсоедините воздуховоды

Возможная длина воздуховода определяется по внешнему статическому давлению.

Установите термостат

Для установки термостата смотрите руководство по монтажу этого термостата.

Требования к свободному месту

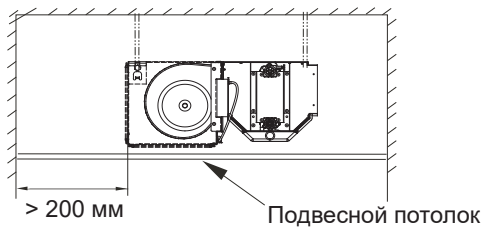

Габаритные размеры

Количество двигателей вентиляторов и крыльчаток указано только для справки, и может быть другим!
Все размеры указаны в мм.

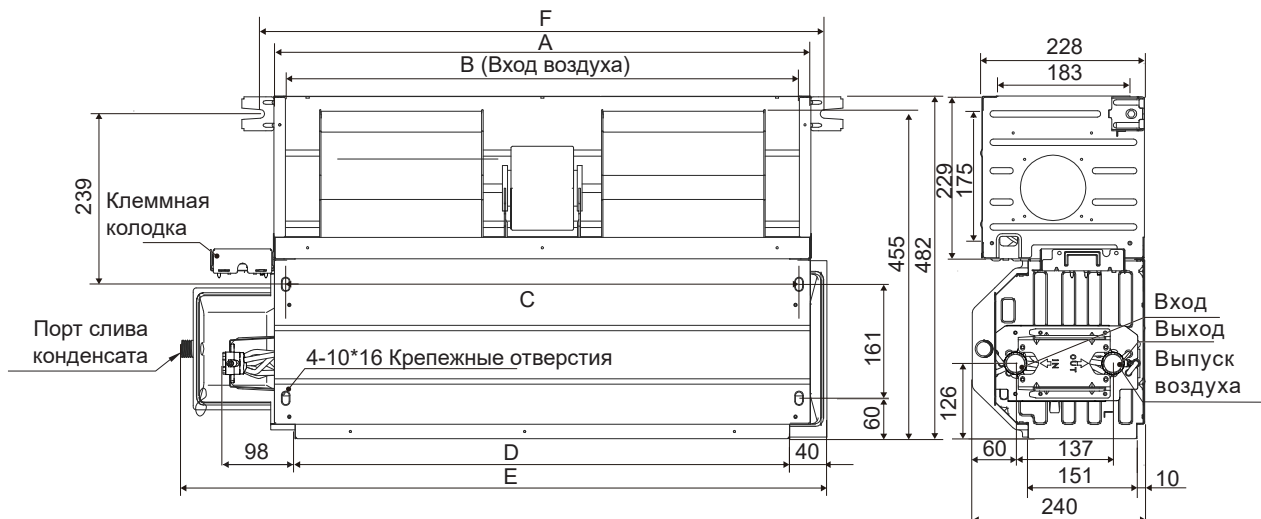

Размеры	Модель							
	02	03	04 05	06	07	08 10	12	14
A	475	620	755	850	1025	1215	1505	1745
B	443	588	723	818	993	1183	1473	1713
C	443	588	723	818	993	1183	1473	1713
D	415	560	695	790	965	1155	1445	1685
E	627	772	907	1002	1177	1367	1657	1897
F	513	658	793	888	1063	1253	1543	1783

ИНФОРМАЦИЯ

- На рисунках представлены образцы моделей оборудования. Реальное оборудование может отличаться.
- Пунктирные линии на рисунках выше иллюстрируют размеры пеленума входа воздуха.

Монтаж пластикового поддона для воды

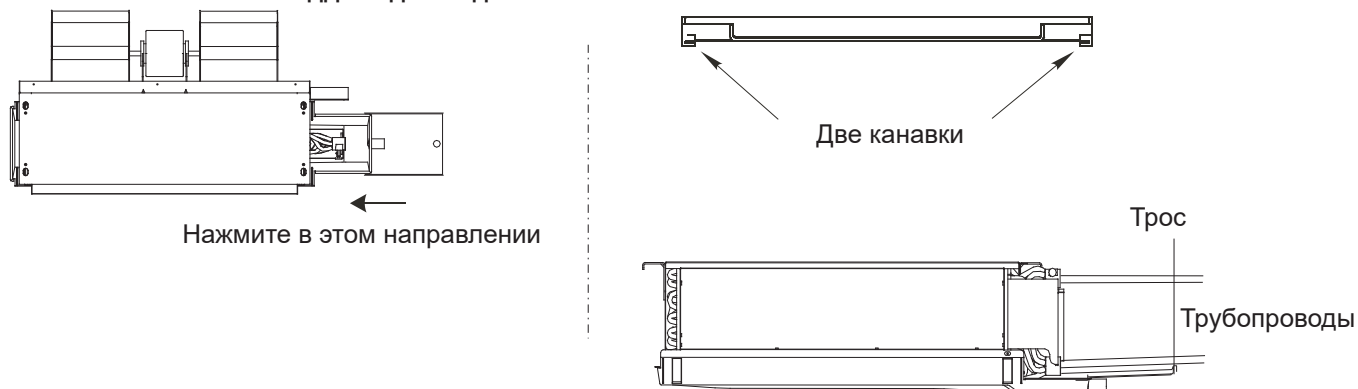

ИНФОРМАЦИЯ

- Канавки дополнительного пластикового поддона для воды фиксируются на край основного поддона для воды.
- Подвесьте дополнительный пластиковый поддон для воды к трубам или потолку с помощью троса.

3. Подключение трубопроводов

⚠ ВНИМАНИЕ

При подсоединении труб установите момент затяжки на значения 6180 ~ 7540 Н.см (630 ~ 770 кгс.см), и используйте два гаечных ключа для затягивания.

Диаметр трубопроводов - RC3/4.

Диаметр трубопровода для слива конденсата - ZG 3/4.

Сначала закрутите гайку руками, и только потом используйте ключи. Так вы можете избежать срыва резьбы.

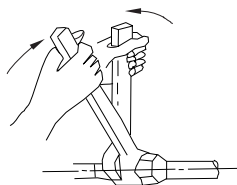

Монтаж дренажной трубы

⚠ ВНИМАНИЕ

Обязательно выполните теплоизоляцию сливной трубы внутреннего блока. В противном случае будет образовываться конденсат. Стык внутреннего блока также должен пройти теплоизоляционную обработку.

При выполнении соединения труб используйте жесткое соединение и убедитесь в отсутствии утечек.

Не прикладывайте силу к трубам внутреннего блока.

Наклон дренажной трубы вниз должен быть более чем 1 к 100, без изгиба посередине.

Общая длина дренажной трубы при поперечном вытягивании не должна превышать 20 метров, при слишком длинной трубе необходимо установить опорную стойку.

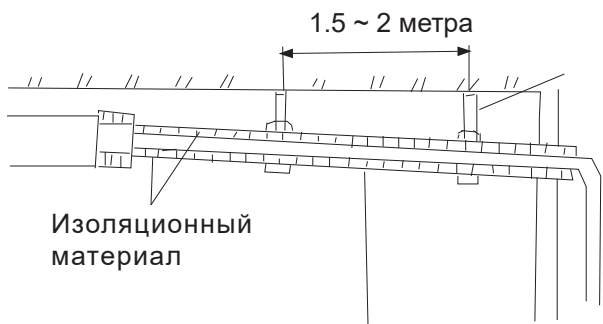

Изоляционный материал

1.5 ~ 2 метра

Градиент на спуск 1 к 100
(1 см на каждый метр длины)

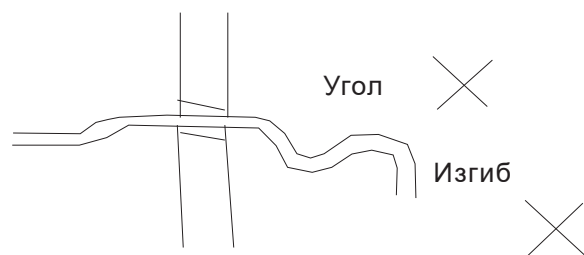

Угол

Изгиб

Максимально возможный размер (около 10 см)

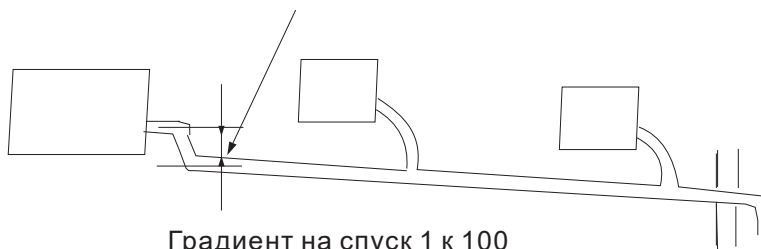

Градиент на спуск 1 к 100
(1 см на каждый метр длины)

Тест слива

Перед испытанием убедитесь, что сливные трубы соединены и герметичны.

Используйте 1 - 2 литра воды, вылив их в поддон внутреннего блока.

Проконтролируйте, чтобы вода уходила полностью, нигде не задерживаясь.

4. Подключение проводов

ВНИМАНИЕ

Фанкойл должен иметь отдельный источник питания с номинальным напряжением.

Внешний источник питания фанкойла должен иметь заземление.

Электромонтажные работы должны выполняться квалифицированным персоналом в соответствии со схемой.

Всеполюсный разъединитель с расстоянием между контактами не менее 3 мм во всех полюсах должен быть подключен к стационарной проводке.

Устройство должно быть установлено в соответствии с национальными правилами электромонтажа.

Убедитесь, что силовая проводка и сигнальная линия взаимно расположены так, чтобы избежать перекрестных помех.

Не включайте питание, пока тщательно не проверите проводку.

Температура контура горячей воды может достигать 80°C, держите соединительный кабель подальше от трубопровода.

Все модели

Питание, количество фаз	1 фаза
Питание, вольтаж и частота	220 ~ 240 В, 50 Гц
Автоматический выключатель или предохранитель	15 А
Кабель питания при длине до 20 метров	3 x 2,5
Кабель питания при длине до 50 метров	3 x 6

5. Схемы подключения

Подключение фанкойлов без электронагревателя

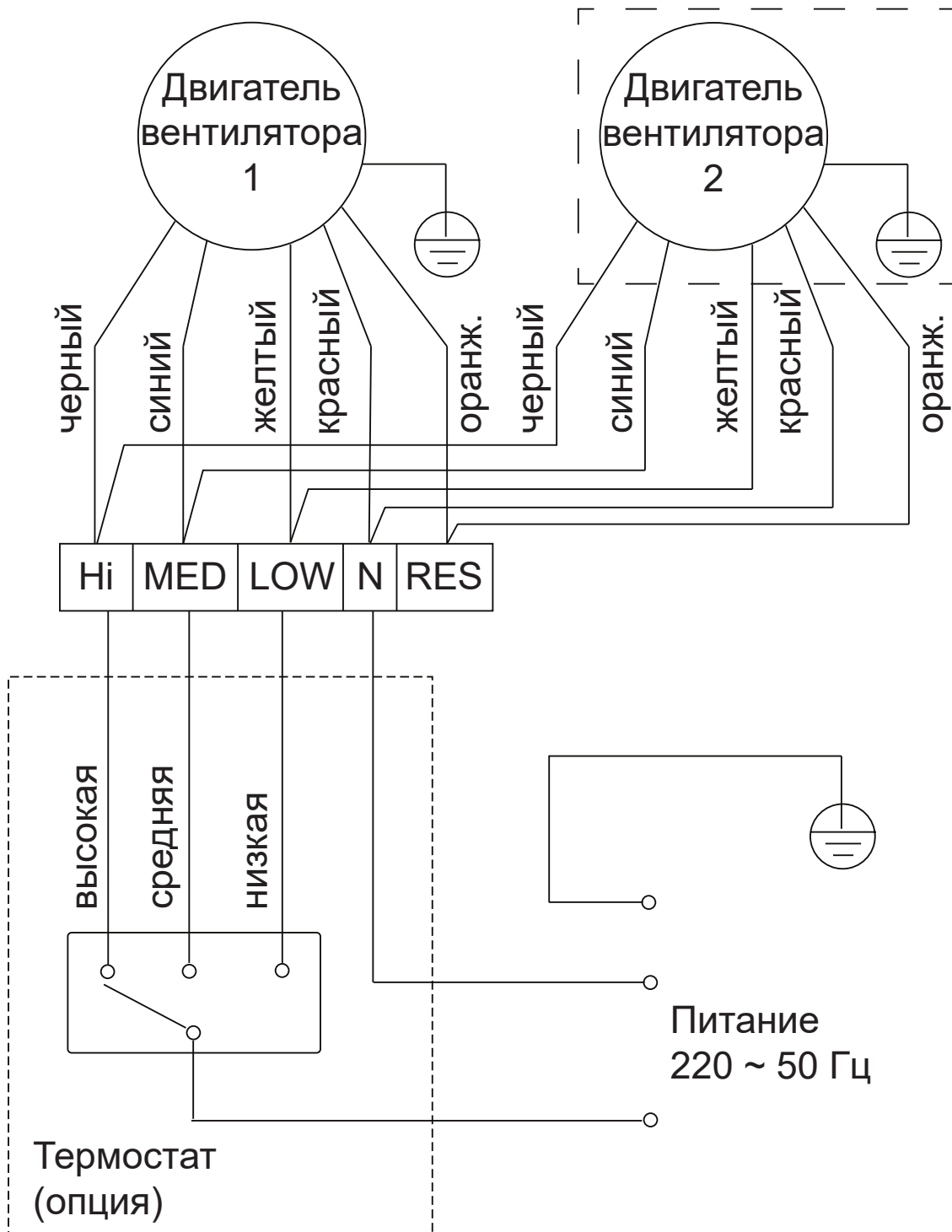

6. Изменение стороны подключения

Ослабьте винты, крепящие поддон

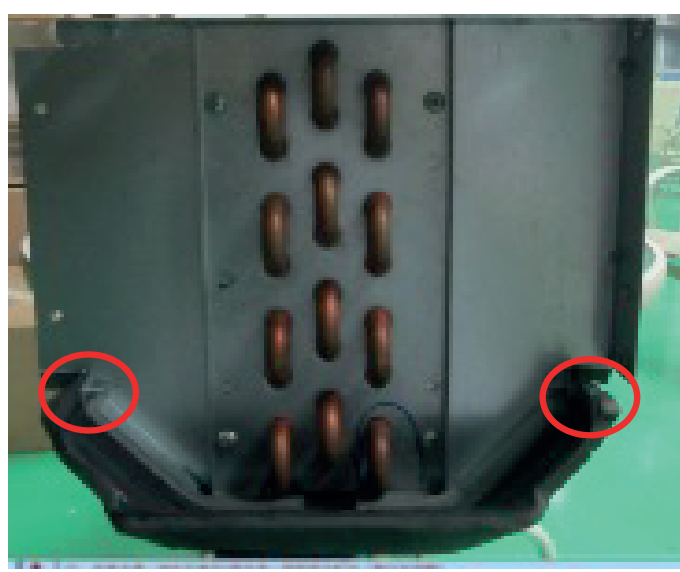
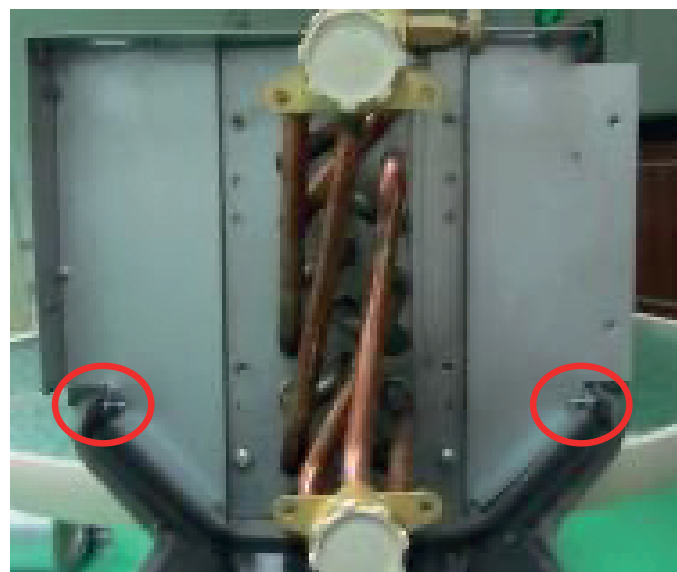

Снимите винты крепления теплообменника

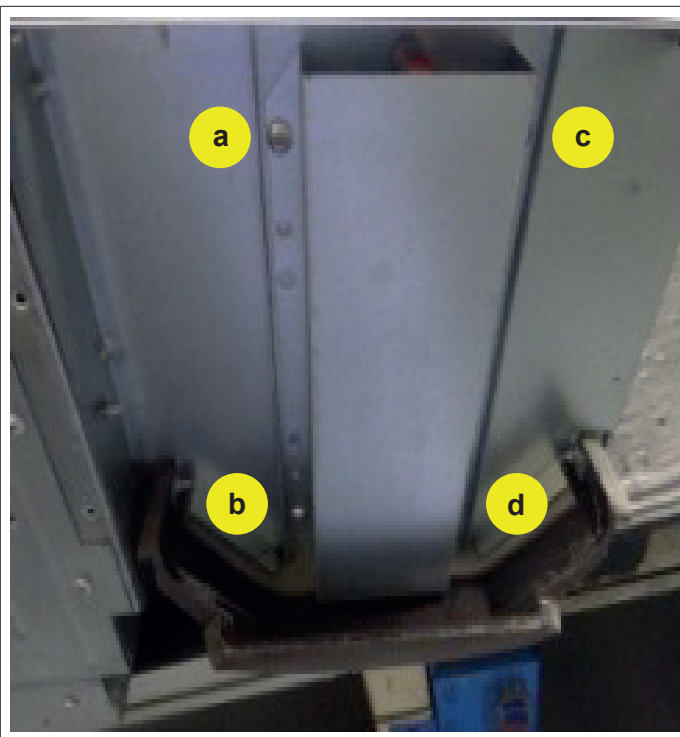
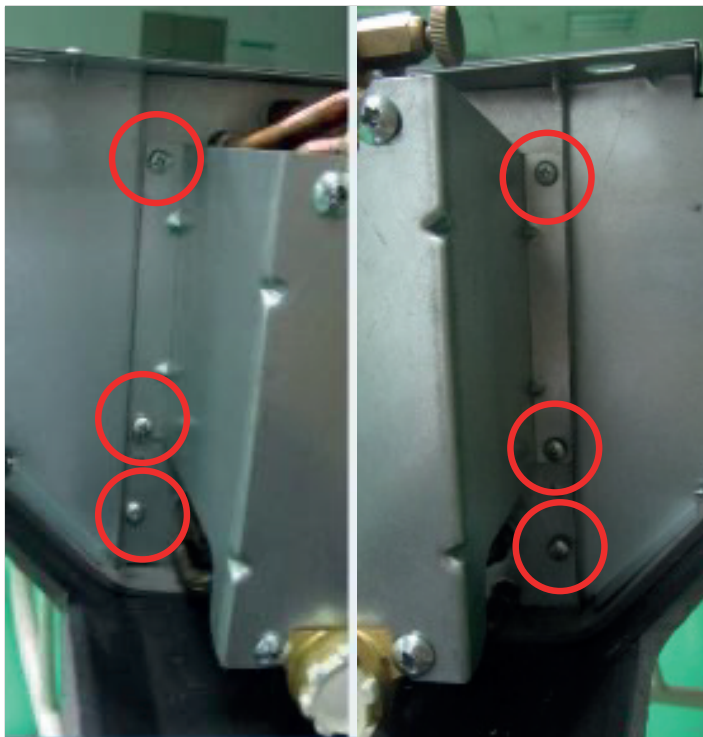

Разверните теплообменник и поддон

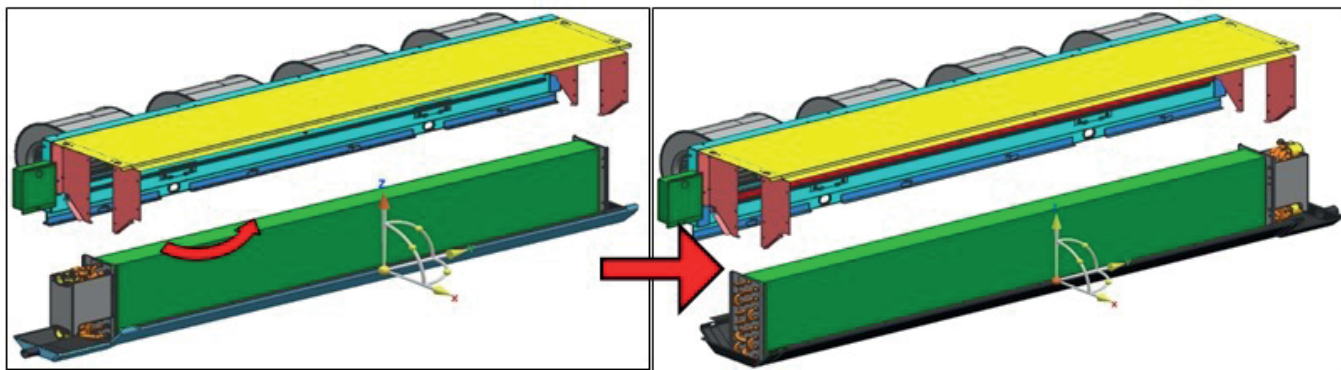

Закрепите элементы в обратном порядке.

ГАРАНТИЙНЫЙ ТАЛОН СРОК ЭКСПЛУАТАЦИИ

Срок эксплуатации прибора составляет 9 лет при условии соблюдения соответствующих правил по установке и эксплуатации.

ПРАВИЛА УТИЛИЗАЦИИ

По истечении срока службы кондиционер должен подвергаться утилизации в соответствии с нормами, правилами и способами, действующими в месте утилизации.

УСЛОВИЯ ГАРАНТИИ И ГАРАНТИЙНЫЙ ТАЛОН

Внимательно ознакомьтесь с инструкцией и гарантийным талоном. Проследите, чтобы гарантийный талон был правильно заполнен и имел печать или штамп продавца. При отсутствии штампа и даты продажи (либо кассового чека с датой продажи) гарантийный срок изделия исчисляется со дня его изготовления. Тщательно проверьте внешний вид изделия и его комплектацию. Все претензии по внешнему виду и комплектности предъявляйте продавцу при покупке изделия. Гарантийное обслуживание купленного Вами прибора осуществляется через Продавца, специализированные сервисные центры или монтажную организацию, проводившую установку прибора (если изделие нуждается в специальной установке, подключении или сборке). По всем вопросам, связанным с техобслуживанием изделия, обращайтесь в специализированные сервисные центры.

Условия гарантии:

Гарантийный срок на изделие составляет 12 месяцев, если в договоре поставки не указано иного.

1. Настоящим документом покупателю гарантируется, что в случае обнаружения в течение гарантийного срока в проданном оборудовании дефектов, обусловленных неправильным производством этого оборудования или его компонентов, и при соблюдении покупателем указанных в документе условий, будет произведен бесплатный ремонт оборудования. Документ не ограничивает определенные законом права покупателей, но дополняет и уточняет оговоренные законом положения.
2. Для установки (подключения) изделия необходимо обращаться в специализированные организации. Продавец, изготовитель, уполномоченная изготовителем организация, импортер, не несут ответственности за недостатки изделия, возникшие из-за его неправильной установки (подключения).
3. В конструкцию, комплектацию или технологию изготовления изделия могут быть внесены изменения с целью улучшения его характеристик. Такие изменения вносятся в изделие без предварительного уведомления покупателя и не влекут обязательств по изменению (улучшению) ранее выпущенных изделий.
4. Запрещается вносить в гарантийный талон какие-либо изменения, а также стирать или переписывать указанные в нем данные. Настоящая гарантия имеет силу, если документ правильно и четко заполнен.
5. Для выполнения гарантийного ремонта обращайтесь в специализированные организации, указанные продавцом.

Настоящая гарантия не распространяется:

1. на периодическое и сервисное обслуживание оборудования (чистку и т. п.);
2. изменения изделия, в том числе с целью усовершенствования и расширения области его применения;
3. детали отделки и корпуса, лампы, предохранители и прочие детали, обладающие ограниченным сроком использования.

Выполнение уполномоченным сервисным центром ремонтных работ и замена дефектных деталей изделия производятся в сервисном центре или у Покупателя (по усмотрению сервисного центра).

Гарантийный ремонт изделия выполняется в срок не более 45 дней. Указанный выше гарантийный срок ремонта распространяется только на изделия, которые используются в личных, семейных или домашних целях, не связанных с предпринимательской деятельностью. В случае использования изделия в предпринимательской деятельности, срок ремонта составляет 3 (три) месяца.

Настоящая гарантия не предоставляется в случаях:

- если будет изменен или будет неразборчив серийный номер изделия;
- использования изделия не по его прямому назначению, не в соответствии с его руководством по эксплуатации, в том числе эксплуатации изделия с перегрузкой или совместно со вспомогательным оборудованием, не рекомендованным продавцом, изготовителем, импортером, уполномоченной изготовителем организацией;
- серийный номер проданного оборудования, указанный в настоящем гарантийном талоне, не соответствует номеру, указанному на предоставляемом в ремонт оборудовании; нарушена целостность пломб, установленных на корпусе оборудования;
- наличия на изделии механических повреждений (сколов, трещин и т. п.), воздействия на изделие чрезмерной силы, химически агрессивных веществ, высоких температур, повышенной влажности или запыленности, концентрированных паров и т. п., если это стало причиной неисправности изделия;
- покупателем или третьими лицами были нарушены требования правил транспортировки, хранения, монтажа и пуско-наладки оборудования; ремонта, наладки, установки, адаптации или пуска изделия в эксплуатацию не уполномоченными на то организациями или лицами;
- стихийных бедствий (пожар, наводнение и т. п.) и других причин, находящихся вне контроля продавца, изготовителя, импортера, уполномоченной изготовителем организации;
- неправильного выполнения электрических и прочих соединений, а также неисправностей (несоответствия рабочих параметров указанным в руководстве) внешних сетей;
- дефектов, возникших вследствие воздействия на изделие посторонних предметов, жидкостей, насекомых и продуктов их жизнедеятельности и т. д.;
- неправильного хранения изделия;
- дефектов системы, в которой изделие использовалось как элемент этой системы;
- дефектов, возникших вследствие невыполнения покупателем руководства по эксплуатации Оборудования;
- истек срок действия гарантий, установленный в настоящем гарантийном талоне.

Заполняется продавцом



ГАРАНТИЙНЫЙ ТАЛОН
сохраняется у клиента

Модель _____

Серийный номер _____

Дата продажи _____

Название продавца _____

Адрес продавца _____

Телефон продавца _____

Подпись продавца _____

Печать продавца _____



УНИВЕРСАЛЬНЫЙ ОТРЫВНОЙ ТАЛОН
на гарантийное обслуживание

Модель _____

Серийный номер _____

Дата приема в ремонт _____

№ заказа-наряда _____

Проявление дефекта _____

Ф.И.О. клиента _____

Адрес клиента _____

Телефон клиента _____

Дата ремонта _____

Подпись мастера _____

Изымается мастером при обслуживании

Заполняется установщиком



ГАРАНТИЙНЫЙ ТАЛОН
сохраняется у клиента

Модель _____

Серийный номер _____

Дата продажи _____

Название установщика _____

Адрес установщика _____

Телефон установщика _____

Подпись установщика _____

Печать установщика _____



УНИВЕРСАЛЬНЫЙ ОТРЫВНОЙ ТАЛОН
на гарантийное обслуживание

Модель _____

Серийный номер _____

Дата приема в ремонт _____

№ заказа-наряда _____

Проявление дефекта _____

Ф.И.О. клиента _____

Адрес клиента _____

Телефон клиента _____

Дата ремонта _____

Подпись мастера _____

Изымается мастером при обслуживании

