



CLIMATE SOLUTION FOR GREEN ENVIRONMENT

Инструкция по установке, инструкция пользователя

**Фанкойлы.
Настенный тип,
MDKG-V***C**

www.mdv-aircond.ru

Благодарим Вас за покупку нашего кондиционера.
Внимательно изучите данное руководство и храните
его в доступном месте.



Содержание

Меры предосторожности
Рекомендации по монтажу
Аксессуары
Проверка и переноска фанкойла
Установка фанкойла
Подключение труб
Электрические подключения
Прочее

1. МЕРЫ ПРЕДОСТОРОЖНОСТИ

Меры предосторожности, которые необходимо предпринять до прочтения инструкции по монтажу.

- Данная инструкция предназначена для фанкойлов.
- При монтаже внутренних элементов пользуйтесь инструкцией по монтажу.
- При монтаже электропитания ознакомьтесь с инструкцией по его монтажу.

Перечисленные в данной главе меры предосторожности подразделяются на две категории. В любом случае необходимо внимательно ознакомиться с приведенной информацией по технике безопасности.

ПРЕДУПРЕЖДЕНИЕ



Несоблюдение предупреждения может повлечь смертельный исход.

ПРЕДУПРЕЖДЕНИЕ



Несоблюдение предостережения может повлечь травматизм персонала или отказ оборудования.

По завершении монтажа оборудования убедитесь в том, что при вводе в эксплуатацию фанкойл функционирует должным образом. Обязательно обучите клиента, как пользоваться блоком и как проводить его техническое обслуживание. Также необходимо проинформировать клиента о том, что данная инструкция по монтажу должна храниться вместе с руководством пользователя в качестве справочного материала.



ПРЕДУПРЕЖДЕНИЕ

- **Монтаж, ремонт или сервисное обслуживание оборудования должно выполняться только специально обученным квалифицированным персоналом.** Ненадлежащий монтаж, ремонт либо техническое обслуживание оборудования могут стать причиной поражения электрическим током, короткого замыкания, утечки, возникновения пожара или иного отказа
- **Монтаж оборудования следует производить в строгом соответствии с данной инструкцией.** Если оборудование смонтировано ненадлежащим образом, то это может стать причиной утечки воды, поражения электрическим током или возникновения пожара.

- При монтаже используйте только комплектные вспомогательные и другие указанные части. В противном случае существует риск обрушения оборудования, утечки воды, поражения электрическим током или возникновения пожара.
- Оборудование необходимо устанавливать на прочных, устойчивых конструкциях, способных выдержать его вес. Если прочность конструкции недостаточна или монтаж произведен неверно, это может привести к обрушению установленного оборудования и травматизму персонала.
- Оборудование должно быть установлено на высоте 2,5 м над поверхностью пола.
- Не допускается монтаж оборудования в прачечных.
- Перед работой с контактными колодками необходимо отключить все цепи электропитания.
- Оборудование должно быть размещено так, чтобы имелся свободный доступ к вилке питания.
- На корпус оборудования должна быть нанесена маркировка (в виде текста или символов) с указанием направления потока жидкости.
- При проведении электротехнических работ необходимо руководствоваться местными нормами и стандартами, а также данной инструкцией по монтажу. Требуется использование независимого контура электропитания, а также выделенной розетки. Если нагрузочная способность электрической схемы недостаточна или монтажные работы выполнены ненадлежащим образом, то существует опасность поражения током или возникновения пожара.
- Необходимо использовать тип кабеля, указанный в документации, при этом соединение должно быть плотным, исключающим воздействие внешних сил на
- Если соединение выполнено некачественно, то это может стать причиной перегрева или воспламенения проводки в месте соединения.
- Необходимо правильно уложить соединения так, чтобы крышка панели управления прилегла плотно. Если крышка панели управления прилегает неплотно, то это может стать причиной перегрева в месте подключения клеммы, воспламенения или поражения электротоком.
- Если силовой кабель электропитания поврежден, то во избежание опасности он должен быть заменен вашим дилером или лицом с соответствующей квалификацией.
- Выключатель должен разрываться все провода соединения и иметь зазор между разомкнутыми контактами не менее 3 мм.
- При подключении трубопроводов не допускайте попадания воздуха в контур. В противном случае снижается мощность, появляется аномально высокое давление в контуре, а также повышается взрывоопасность, влекущая травматизм персонала.
- Запрещается изменять длину кабеля электропитания, а также использовать удлинители или подключать к розетке другие электрические приборы. В противном случае возникает опасность возникновения пожара или поражения электротоком.
- При выполнении специальных работ по монтажу оборудования учитывайте влияние сильного ветра, тайфунов или землетрясений. Ненадлежащее выполнение монтажных работ может привести к обрушению оборудования и травматизму
- Вода подаваемая на фанкойл должна быть только в указанных пределах. Холодная вода на фанкойл должна быть не ниже 3 °С, горячая вода не выше 70 °С. Вода подаваемая на фанкойл должна быть чистой, качество должно соответствовать стандарту PH = 6.5 ~ 7.5.



ПРЕДУПРЕЖДЕНИЕ

Заземление фанкойла.

Не подсоединяйте провод заземления к водопроводным трубам, молниеотводу или телефонному проводу заземления. Дефектное заземление может стать причиной поражения электротоком.

Обязательно установите устройство защитного отключения.

Отсутствие устройства может стать причиной поражения электротоком.

Вначале подключается проводка, затем – подключение к фанкойлу.

Запрещается подключать фанкойл к источнику питания до завершения монтажа электропроводки и трубопроводов.

В соответствии с предписаниями данной инструкции по монтажу, установите дренажную трубу для обеспечения дренажа и изолируйте трубы во избежание образования конденсата.

Неправильный монтаж дренажной трубы может стать причиной утечки воды и отказа оборудования.

Фанкойлы, точка подключения силового кабеля и электропроводки должны находиться на расстоянии не менее 1 метра от телевизионных и радиоустройств во избежание возникновения помех.

В зависимости от вида радиоволн, расстояние в 1 метр может быть недостаточным для устранения помех.

Оборудование запрещается использовать детям и инвалидам без должного присмотра.

Запрещается устанавливать кондиционер в следующих местах.

- При наличии в помещении горючих веществ и газов.
- В солевой атмосфере (на побережье моря).
- При наличии едких газов (например, сульфидов) в воздухе (рядом с источниками минеральных вод).
- В условиях значительных перепадов напряжения (в заводских условиях).
- В автобусах или небольших помещениях.
- На кухнях, где имеется большое количество испарений масла.
- При наличии в помещении сильных электромагнитных волн.
- При наличии легковоспламеняющихся материалов или газов.
- При наличии испаряющихся кислот или щелочей.
- В других специфических условиях.

2. РЕКОМЕНДАЦИИ ПО МОНТАЖУ











- Для правильного монтажа фанкойла прочтите данное руководство.
- Монтаж фанкойла должен выполнять квалифицированный специалист.
- При монтаже фанкойла и его трубопровода как можно точнее выполняйте требования данного руководства.
- При монтаже фанкойла на металлических частях здания, его необходимо изолировать в соответствии с установленными стандартами к электроприборам.
- После завершения всех монтажных работ проведите тщательную проверку и только после этого включайте питание.
- В данное руководство могут быть внесены изменения без предварительного уведомления в следствии усовершенствования оборудования.

ПОРЯДОК ДЕЙСТВИЙ ПРИ МОНТАЖЕ

- Выбор места установки
- Монтаж фанкойла
- Монтаж трубопровода
- Подключение дренажной трубы
- Прокладка электропроводки
- Тестовый запуск

3. АКСЕССУАРЫ

Пожалуйста, проверьте, подходит ли следующая аксессуары.

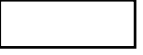
Наименование	Вид	Кол-во	Назначение
1. Винты ST3.9x25		8	для монтажа
2. Анкеры		8	_____
3. Обмоточная лента		1	_____
4. Стеновая трубка		1	_____
5. Стеновое кольцо		1	_____
6. Беспроводной пульт ДУ		1	_____
7. Держатель пульта		1	_____
8. Винты для держателя ST2.9*10		2	_____
9. Батарейки (AM4)		2	_____
10. Инструкция	_____	1	_____
12. Прокладки		4	_____
13. Терминатор (резистор 1200м) RS485		1	_____
14. Теплоизоляция		1	_____

Меры предосторожности при установке пульта дистанционного управления:

Никогда не роняйте и не ударяйте пульт.

Перед установкой используйте пульт дистанционного управления, чтобы определить его местоположение в зоне приема.

Держите пульт дистанционного управления на расстоянии не менее 1 м от ближайшего телевизора или стереооборудования. (это необходимо для предотвращения искажений изображения или шумовых помех.)

Не устанавливайте пульт дистанционного управления в месте, подверженном воздействию прямых солнечных лучей, или рядом с источниками тепла, такими как плита.

Обратите внимание, что положительный и отрицательный полюса находятся в правильном положении при установке батарей. В настоящее руководство могут быть внесены изменения в связи с технологическим усовершенствованием без дальнейшего

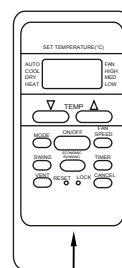

винты ST2.9x10

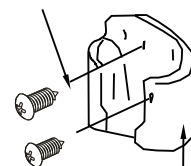

держатель пульта

беспроводной пульт (может отличаться от комплектного)

4. ОСМОТР И ТРАНСПОРТИРОВКА ОБОРУДОВАНИЯ

При поставке оборудования необходимо проверить упаковку и немедленно сообщить в сервисную службу в случае обнаружения каких-либо повреждений.

При транспортировке и разгрузке блока необходимо обращать внимание на следующее.

- 1  Хрупкий материал, обращаться с осторожностью. 2 Заранее выбирайте маршрут транспортировки блока в помещении.
- 3 При транспортировке блока сохраняйте оригинальную упаковку.
- 4 Поднимая блок, всегда используйте защитные приспособления во избежание повреждения стропами или ремнями, а также следите за положением центра его

5. МОНТАЖ ВНУТРЕННЕГО БЛОКА

Необходимо убедиться в том, что для монтажа и технического обслуживания оборудования достаточно места.

5.2.1 Установка на деревянную стену

- 1) Перед установкой убедитесь, что стены из дерева достаточно прочные.
- 2) Определите верхнее и нижнее положения монтажной панели в зависимости от расстояния между внутренним блоком и потолком.
- 3) Закрепите монтажную панель на стене с помощью саморезов.

5.2.2 Установка на бетонную стену

- 1) По чертежу на монтажную панель просверлите отверстия в стене, чтобы встроить пластиковые расширительные трубы.
- 2) Закрепите монтажную панель на стене с помощью саморезов.

5.2.3 Установка внутреннего блока

- 1) Пропустите оединенные трубопровод и соединительные линии через отверстие в стене, убедившись, что соединительные трубы устройства не имеют песка и пыли.
- 2) Подвесьте верхнюю защелку сзади внутреннего блока на верхнем фиксаторе монтажной панели. Сдвиньте внутренний блок влево и вправо, чтобы убедиться, что подвеска надежна.
- 3) Прижмите нижнюю часть внутреннего блока к стене и сдвиньте корпус устройства вверх и вниз, влево и вправо, чтобы убедиться в надежности соединения.
- 4) Поместите упор между внутренним блоком и стеной для поддержки внутреннего блока. Удалите упор после завершения работ по установке трубопровода. Убедитесь, что внутренний блок застегнут в прорезях. Руками встряхните устройство, чтобы убедиться, что оно не двигается вверх, вниз, влево или вправо. Используйте спиртовой уровень, чтобы убедиться, что внутренний блок выровнен.

5.2 Просверливание отверстия и монтажная установка монтажной пластины

вид панели (размеры в мм)
250/300/400

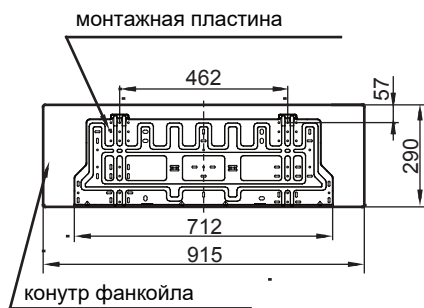

500/600

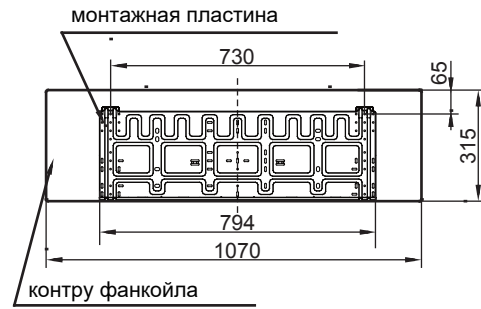

1. Закрепите монтажную пластину

Рекомендуется установить изоляцию между монтажной панелью и стеной, чтобы стена не намокла.

Установите монтажную пластину горизонтально на конструктивные элементы стены, оставив пространство вокруг пластины. В случае кирпичных, бетонных или аналогичных стен сделайте в стене отверстия диаметром 5 мм. Вставьте зажимные анкеры для соответствующих крепежных винтов.

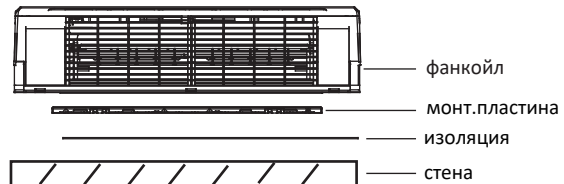

Закрепите монтажную пластину на стене.

правильная установка

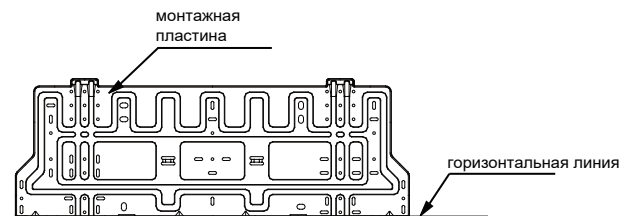

не правильная установка

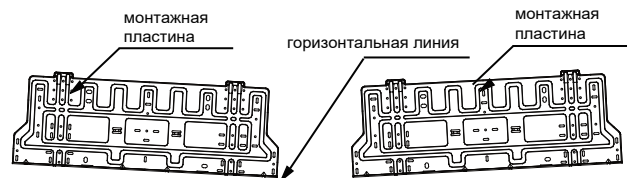

2. Просверлите отверстие

Определите положение отверстий для труб при помощи монтажной пластины с помощью установки и просверлите отверстие для трубы (N95 мм) так, чтобы оно слегка наклонился вниз. При прокладывании труб и кабелей через стену всегда используйте стеновую трубку

5.3 Соединение труб и изоляция дренажа

1 Дренаж

Пропустите сливной шланг с уклоном вниз. Не устанавливайте сливной шланг, как показано ниже.

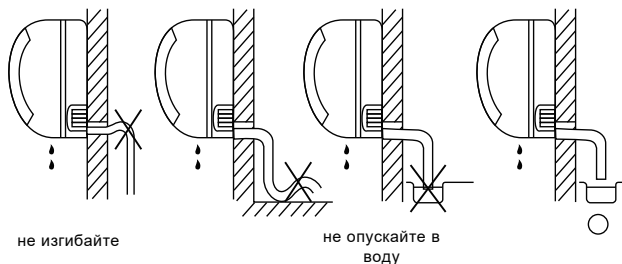

не изгибайте

не опускайте в воду

При подсоединении дренажного шланга изолируйте соединённую часть

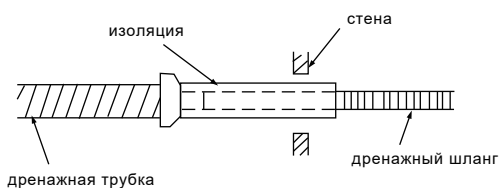

2 Соединение труб

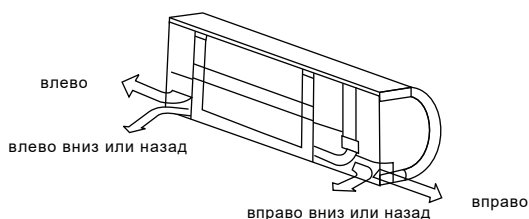

Установите трубопровод, как показано. Изогните прокладываемую соединительную трубу на высоте не более 43 мм от стены.

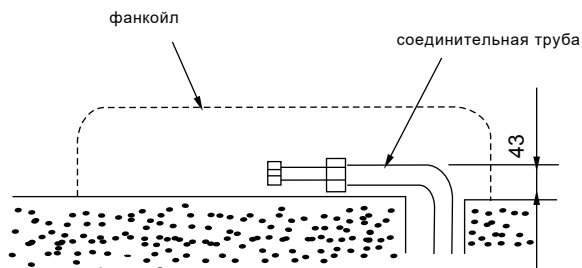

Закрепите конец соединительной трубы (см. Затяжку соединения в УСТАНОВКЕ ВОДЯНЫХ ТРУБ). После подключения все соединительные трубы должны быть закрыты теплоизоляцией.



ПРЕДОСТЕРЕЖЕНИЕ

Сначала подключите фанкойл, аккуратно согните и уложите трубу. Не позволяйте трубам выходить из-за задней части внутреннего блока. Будьте осторожны, чтобы дренажный шланг не провисал. Изолируйте трубы теплоносителя.

3 Трубы и их обмотка

Надежно и равномерно обмотайте кабель, дренажный шланг и трубы лентой, как показано ниже.

Поскольку конденсат из задней части фанкойла собирается в поддоне следите, чтобы дренажный шланг не менял положение. Не кладите ничего в блок.

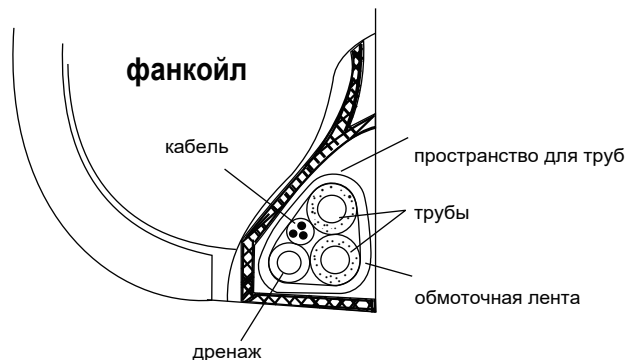

5.4 Установка фанкойла

Проденьте трубы через отверстие в стене.

Поместите зажим в задней части фанкойла на крючок монтажной пластины, переместите фанкойл из стороны в сторону, чтобы убедиться, что он надежно закреплен.

Трубопровод можно легко подключить, подняв фанкойл с помощью вставки между фанкойлом и стеной. Вытащите его после завершения монтажа труб.

Прижмите нижнюю часть внутреннего блока к стене, затем переместите внутренний блок из стороны в сторону, вверх и вниз, чтобы проверить, надежно ли он закреплен.

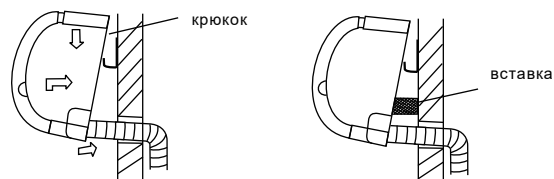

6. УСТАНОВКА ВОДЯНЫХ ТРУБ

6.1 Размеры подключений, вода

модель	250/300/400	500/600
резьба	3/4"	3/4"
внутренняя	3/4"	3/4"

6.2 Соединение труб

Подключение воды должно производиться профессионалами.
При соединении труб фанкойла следует использовать два ключа.

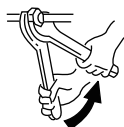

ПРИМЕЧАНИЕ

Пожалуйста, обратитесь к инструкциям по установке для подключения водяного трубопровода.

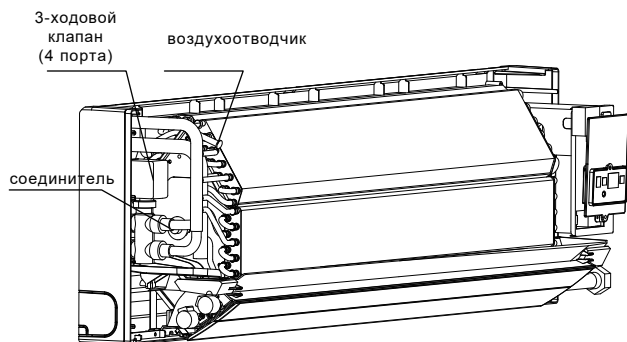

Перед первым включением обязательно удалить воздух из системы через воздухоотводчики.

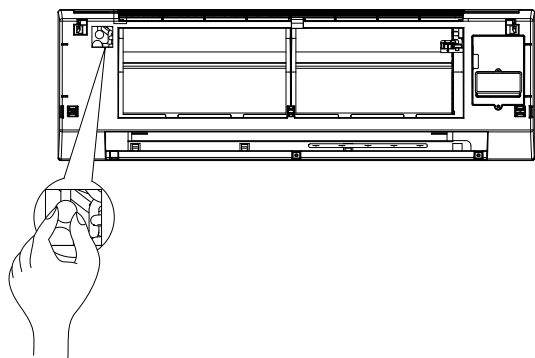

7. ЭЛЕКТРИЧЕСКИЕ ПОДКЛЮЧЕНИЯ



ПРЕДУПРЕЖДЕНИЕ

Зарезервированная функция обозначена в таблице пунктирными линиями, возможно выбрать только при заказе.

Дожен быть установлен автоматический выключатель с разделительным расстоянием не менее 3 мм на всех полюсах и устройство защиты от утечки тока с номиналом более 30 мА в соответствии с национальными правилами. Устройство должно быть установлено в соответствии с национальными правилами электромонтажа.

1 Снимите лицевую панель. отключите дисплей

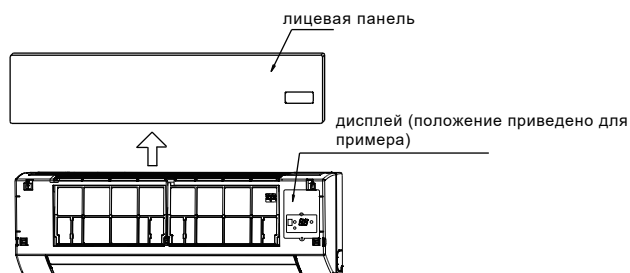

2 Индивидуально подключите кабель питания и при необходимости сигнальную линию, установите адрес переключателем.

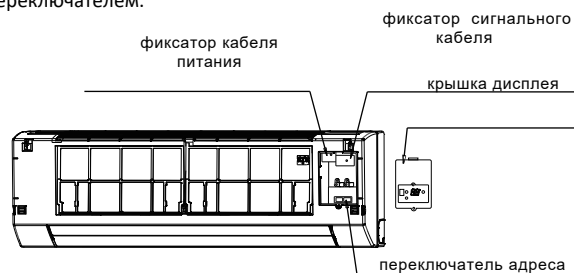

7.1 Клеммы подключения

Пожалуйста, обратитесь к электрической схеме фанкойла для получения информации.



ПРИМЕЧАНИЕ

Фанкойлы могут подключаться к центральному пульту. Перед работой, пожалуйста, правильно подключите проводку и установите адрес фанкойлов.

■ Параметры э/питания, данные

расход воздуха (м³/ч)		510~1020
э/питание	кол-во фаз	1-фаза
	частота и напряжение	220-240В~ 50Гц
автоматический выключатель (А)		15/15
сечение кабеля питания(мм²)	до 20 м	2.5
	до 50 м	6.0
сечение заземлителя (мм²)		1.5

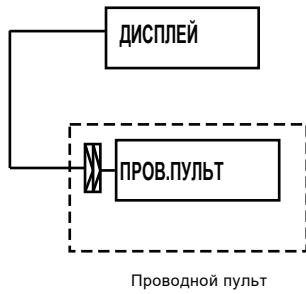

Проводной пульт

Опциональный проводной пульт может быть приобретен отдельно.

7.2 Установка адреса фанкойла

У каждого фанкойла в сети может быть только один уникальный адрес, чтобы различать фанкойлы. Адрес фанкойла устанавливается переключателем, диапазон значений 0-63.

8. ВНЕШНИЙ ВИД

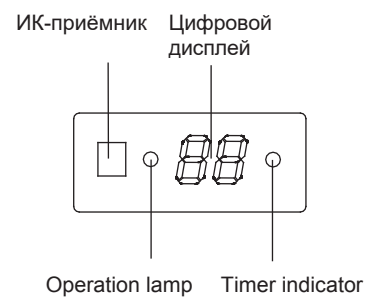
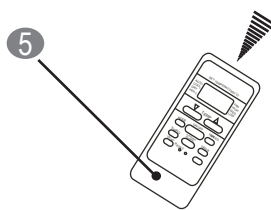
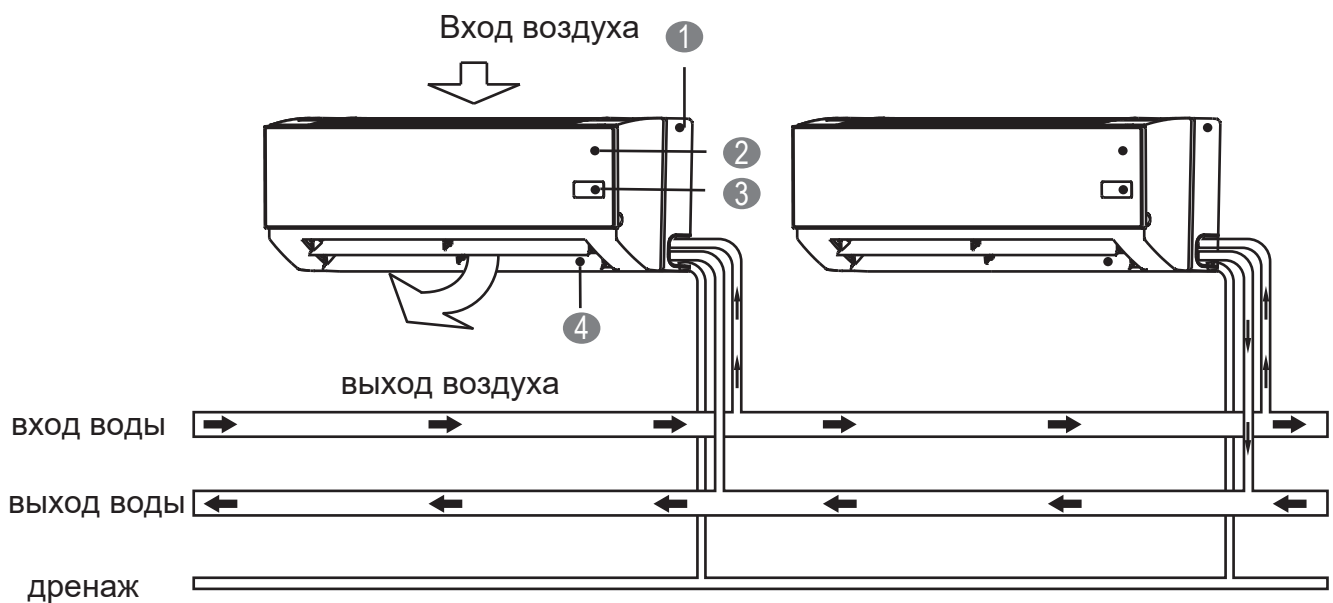

3 дисплей (приведен только для примера)

- 1 задняя часть корпуса
- 2 лицевая панель
- 3 дисплей
- 4 жалюзи
- 5 беспроводной пульт

9. ЧАСТИ ФАНКОЙЛА

Кнопка принудительного включения

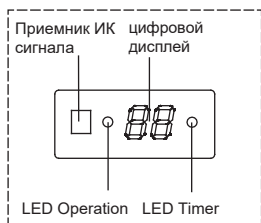
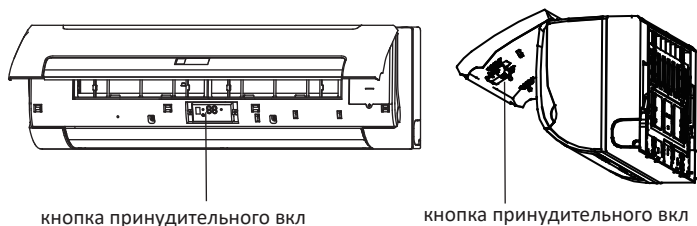

Дисплей показан для примера, может отличаться от дисплея в авшей модели.

Откройте лицевую панель, и вы увидите временную кнопку на панели дисплея. Эта функция используется для временного управления устройством в случае, если вы потеряли пульт дистанционного управления или его батарейки разрядились. С помощью **ВРЕМЕННОЙ КНОПКИ** можно выбрать два режима, АВТО и **ПРИНУДИТЕЛЬНОЕ ОХЛАЖДЕНИЕ**. После нажатия этой кнопки кондиционер будет работать в таком порядке: АВТО, **ПРИНУДИТЕЛЬНОЕ ОХЛАЖДЕНИЕ**, **ВЫКЛ** и обратно в АВТО.

АВТО

Загорится LED Operation, и фанкойл будет работать в АВТОМАТИЧЕСКОМ режиме. Пульт дистанционного управления может управлять фанкойлом.

ПРИНУДИТЕЛЬНОЕ ОХЛАЖДЕНИЕ

LED Operation мигает, после 30 минут работы в режиме охлаждения фанкойл переключается в режим АВТО. Работа пульта дистанционного управления отключена.

ВЫКЛЮЧЕНО

LED Operation гаснет. Фанкойл выключен, пока не будет включен пультом дистанционного управления.

10. РАБОЧИЕ ТЕМПЕРАТУРЫ

Для безопасной и эффективной работы используйте систему при следующей температуре.

температура / режим	уличная температура	комн. температура	температура воды
охлаждение	21°C~43°C	17°C~32°C	3°C~20°C
обогрев	-5°C~24°C	0°C~30°C	30°C~70°C



ПРИМЕЧАНИЕ

Если фанкойл используется вне указанных выше условий, это может вызвать ненормальную работу устройства.

Явление является нормальным, когда на поверхности кондиционера может конденсироваться вода при высокой относительной влажности в помещении, пожалуйста, закройте дверь и окно. Оптимальная производительность будет достигнута в указанном диапазоне рабочих температур.

Рабочее давление в водяной системе: Макс.: 1,6 МПа, Мин.: 0,15 МПа.

СОВЕТЫ ПО ЭКОНОМИЧНОЙ ЭКСПЛУАТАЦИИ

Для обеспечения экономичной работы необходимо обратить внимание на следующее.

Правильно отрегулируйте жалюзи воздушного потока и избегайте прямого попадания воздуха на людей в помещении. Правильно отрегулируйте комнатную температуру для создания комфортных условий. Избегайте чрезмерного нагрева или охлаждения.

Избегайте попадания прямых солнечных лучей во время охлаждения, используя шторы или жалюзи. Часто проветривайте. Длительное использование требует особого внимания к вентиляции.

Держите двери и окна закрытыми. Если двери и окна остаются открытыми, воздух будет выходить из вашей комнаты, вызывая уменьшение охлаждающего или нагревающего эффекта. Никогда не помещайте предметы рядом с входным или выходным отверстием для воздуха блока. Это может вызвать ухудшение эффекта или остановить работу. Установите таймер.

Если вы не планируете использовать устройство в течение длительного времени, извлеките батарейки из пульта дистанционного управления. Когда питание включено, некоторое количество энергии будет потребляться, даже если кондиционер не работает. Поэтому, пожалуйста, отключите питание для экономии энергии.

Держите внутренний блок и пульт дистанционного управления на расстоянии не менее 1 м от телевизоров, радио, стереосистем и другого подобного оборудования. В противном случае изображение может стать статичным или искаженным. Грязный воздушный фильтр снижает эффективность охлаждения или обогрева, пожалуйста, очищайте его раз в две недели.

11. НАСТРОЙКА РАСПРЕДЕЛЕНИЯ ВОЗДУШНОГО ПОТОКА

Во время работы устройства вы можете отрегулировать жалюзи воздушного потока, чтобы изменить направление потока и равномерно установить температуру в помещении. Таким образом, вы можете наслаждаться большим комфортом. Настройка в горизонтальных жалюзи: Настройте необходимый угол при помощи пульта ДУ

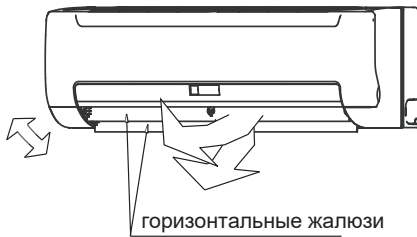

Настройка вертикальных жалюзи

Откройте горизонтальные жалюзи и вручную настройте вертикальные жалюзи

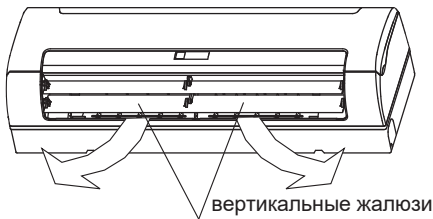

Обратите внимание, что воздух на выходе холоднее или теплее, чем заданная комнатная температура. Избегайте прямого воздействия выходящего воздуха, так как он может быть слишком холодным или горячим.



- ◆ Поддерживайте правильное распределение воздуха. Жалюзи должны быть отрегулированы так, чтобы гарантировать более эффективную работу.

12. ОБСЛУЖИВАНИЕ

Диапазон рабочих температур и влажности, при которых блок работает стабильно, приведен в таблице ниже.

	Охлаждение	Обогрев
Комн. температура	17~32°C(СТ)	15~27°C(СТ)
Комн. влажность	≤80% ^(a)	

(a) Конденсат образуется на поверхности блока и вытекает из блока, когда влажность в помещении превышает 80%

⚠ Предупреждение

- Устройство стабильно работает в температурном диапазоне, указанном в таблице выше. Если температура в помещении выходит за пределы нормального рабочего диапазона устройства, оно может прекратить работу и отобразить код ошибки.

Чтобы обеспечить эффективное достижение желаемой температуры, убедитесь, что:

- ◆ Все окна и двери закрыты.
- ◆ Направление воздушного потока настроено для работы в рабочем режиме. Воздушный фильтр чистый.

Обратите внимание, как вы можете наилучшим образом сэкономить энергию и достичь наилучшего эффекта охлаждения / нагрева.

- ◆ Регулярно очищайте воздушные фильтры внутренних блоков.



- ◆ Избегайте попадания слишком большого количества наружного воздуха в кондиционированные помещения.



Рис 11.4

12. Настройка распределения воздуха

Поскольку теплый воздух поднимается, а холодный опускается, распределение нагретого / охлажденного воздуха в комнате можно улучшить, отрегулировав жалюзи устройства. Угол жалюзи можно отрегулировать, нажав кнопку [SWING] на пульте дистанционного управления.

⚠ Предупреждение

- Во время обогрева горизонтальный поток воздуха усугубит неравномерное распределение комнатной температуры.
- Направление жалюзи: во время охлаждения рекомендуется горизонтальный воздушный поток. Обратите внимание, что нисходящий поток воздуха вызовет конденсацию на выходе воздуха и на поверхности жалюзи.

Отрегулируйте направление воздуха вверх и вниз
Автоматическое качание: нажмите SWING, чтобы жалюзи качались вверх и вниз.

Ручное качание: отрегулируйте жалюзи, чтобы улучшить эффект охлаждения или нагрева

В режиме охлаждения установите жалюзи горизонтально

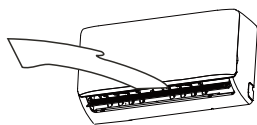

В режиме обогрева направьте жалюзи вниз

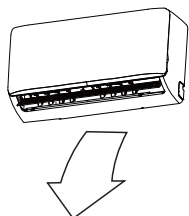

⚠ Предупреждение

- Перед чисткой кондиционера убедитесь, что он выключен.
- Убедитесь, что проводка не повреждена и не подключена.
 - Используйте сухую ткань, чтобы вытереть внутренний блок и пульт дистанционного управления.
 - Для очистки комнатного блока можно использовать влажную ткань, если она очень грязная.
 - Никогда не используйте влажную ткань на пульте дистанционного управления.
 - Не используйте химически обработанную тряпку на устройстве и не оставляйте материал такого типа на устройстве, чтобы не повредить отделку.
- Не используйте бензин, растворитель, полировочный порошок для очистки. Это может привести к повреждению пластика.

♦ Как почистить фильтры

а. Воздушный фильтр предотвращает попадание пыли или других частиц в блок. Если фильтр загрязнён, кондиционер не будет работать хорошо. Чистите фильтр каждые две недели, когда вы используете его регулярно.

в. Если кондиционер находится в пыльном месте, чистите фильтр чаще.

1. Как открыть блок

Откройте блок, поместив пальцы под выемки на боковых сторонах крышки и выдвинув крышку наружу. Полностью откройте крышку, чтобы оставить достаточно места для удаления фильтра.

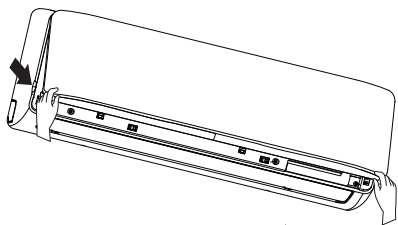

2. Как вынуть фильтр

Аккуратно нажмите на фильтр вверх, чтобы освободить выемки, затем вытяните фильтр.

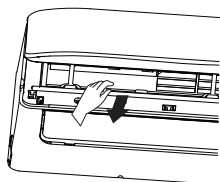

3. Очистка фильтра

- ♦ Пыль будет скапливаться на фильтре вместе с работой устройства и должна быть удалена из фильтра, иначе устройство не будет работать эффективно.
- ♦ Чистите фильтр каждые две недели при регулярном использовании устройства. Очистите воздушный фильтр пылесосом или водой.
 - а. При использовании пылесоса сторона забора воздуха должна быть направлена вверх. (См. Рисунок 13.3)
 - б. При использовании чистой воды сторона забора воздуха должна быть обращена вниз. (См. Рисунок 13.4)
- ♦ При сильной пыли используйте мягкую щетку и натуральное моющее средство, чтобы очистить и высушить в прохладном месте.

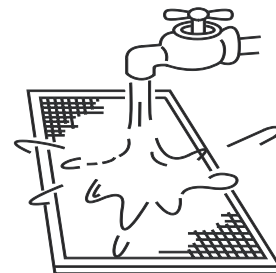
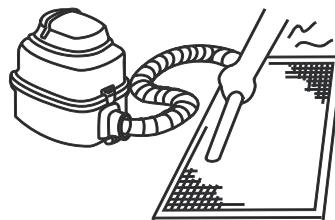

⚠ Предупреждение

- Не высушивайте воздушный фильтр под прямыми солнечными лучами или у открытого огня..
- Воздушный фильтр должен быть установлен перед установкой корпуса устройства.

4. Вставьте фильтр

5. Установите и закройте крышку блока, выполнив шаги 1 и 2 в обратном порядке.

♦ Техническое обслуживание перед тем, как прекратить использование устройства на длительное время (например, в конце сезона)

- а. Дайте внутренним блокам поработать в режиме «только вентилятор» примерно полдня, чтобы высушить внутреннюю часть блока.
- в. Очистите корпус воздушного фильтра и внутреннего блока.
- с. См. «Очистка воздушного фильтра» для получения подробной информации. Установите очищенные воздушные фильтры обратно в исходное положение.
- д. Выключите устройство с помощью кнопки ON / OFF на пульте дистанционного управления, а затем отключите его.

⚠ Предупреждение

- Когда выключатель питания подключен, некоторая энергия будет потребляться, даже если устройство не работает. Отключите питание для экономии энергии.
- При использовании устройства накапливается грязь, что требует очистки.
- Извлеките батареи из пульта дистанционного управления.

♦ Техническое обслуживание после длительного периода неиспользования

Проверьте и удалите все, что может блокировать впускные и выпускные отверстия внутренних блоков и наружных блоков. Очистите корпус устройства и очистите фильтр. Обратитесь к [Очистка фильтра] и «Очистка фильтра» для получения инструкций. Переустановите фильтр перед запуском устройства. Включите питание как минимум за 12 часов до того, как вы захотите использовать устройство, чтобы убедиться, что оно работает правильно. Как только питание включено, появляется дисплей пульта дистанционного управления.

13. НЕИСПРАВНОСТИ И КОДЫ ОШИБОК

13.1. Неисправности и их причины

При возникновении одной из следующих неисправностей выключите фанкойл, отключите питание и обратитесь к своему дилеру.

Индикатор работы быстро мигает (два раза в секунду)

Этот индикатор по-прежнему быстро мигает после выключения питания и повторного включения.

Пульт дистанционного управления не передает сигнал или кнопки не работает должным образом.

Часто срабатывает предохранительное устройство, такое как предохранитель, автоматический выключатель.

Утечка воды из внутреннего блока.

Прочие неисправности.

13.2 Коды ошибок

код	описание
EE	резерв
E3	термистор T2 неисправен
E2	термистор T1 неисправен
E8	неисправность мотора
E7	ошибка чтенияEEPROM

Пульт дистанционного управления

	RM12A/BGEF
	3.0 (R03/LR03)*2
	8
	-5°C ~ 60°C

Назначение кнопок

1 MUTE

COOL, HEAT, FAN

2 MODE

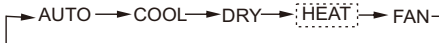

3 UP

DOWN 1°C 30°C.

1°C 17°C. FAN

4 TIMER ON

30 10
1
0.0

5 TIMER OFF

30 10
1
0.0

6 OK OK

7 CLOCK

(12:00
CLOCK 5
3.
3.

8 ON/OFF

9 FAN

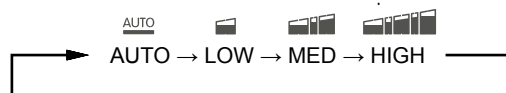

AUTO DRY

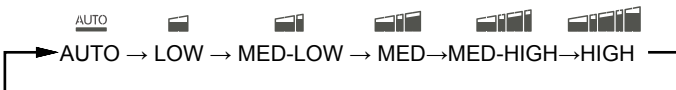

* 5

10 HEALTHY RUNNING

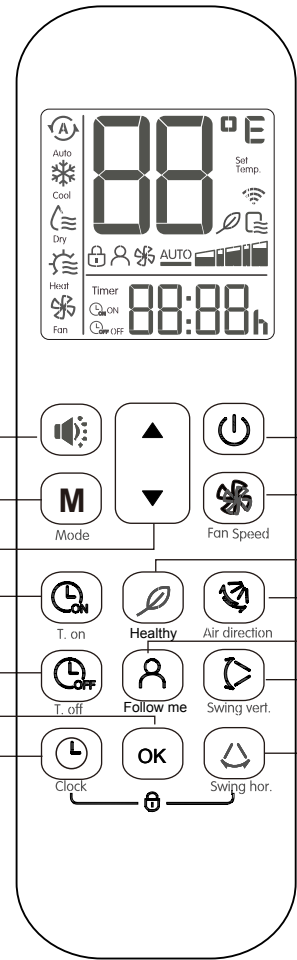

11 DIRECT

6

12 FOLLOW ME/SELF CLEAN

• Follow Me.

2

SELF CLEAN.

• Follow Me,

3

7

• SELF CLEAN,

13 Wind Vert Swing

14 Wind Horiz Swing

*

Пульт дистанционного управления

Дисплей пульта

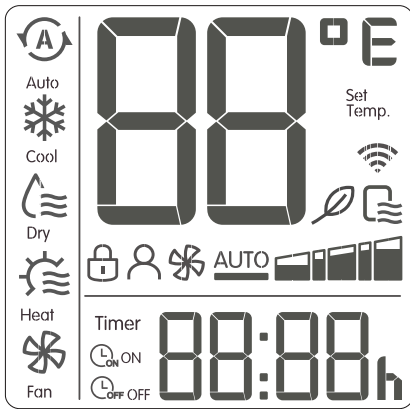

Дисплей режимов работы

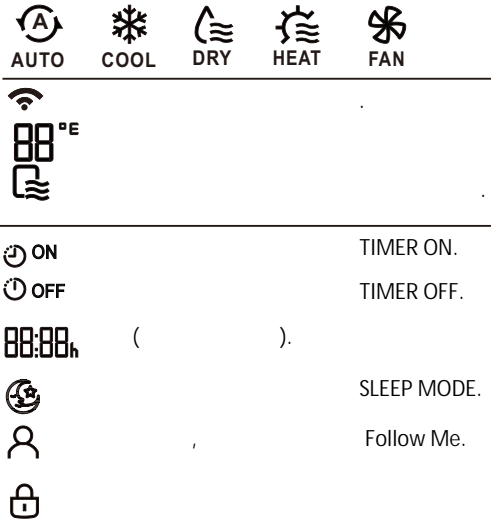

Дисплей скорости вентилятора

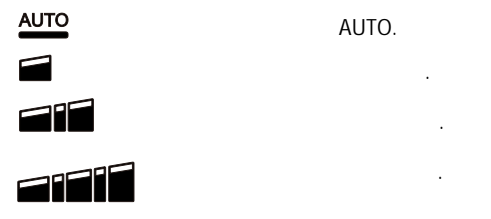

- OPERATION
1. MODE - AUTO.
 2. UP/DOWN 17-30
 3. ON/OFF 1
 1. AUTO
 2. AUTO
 3. AUTO

- OPERATION
1. MODE (COOL), (HEAT), (FAN).
 2. UP/DOWN 17-30
 3. FAN 1
 4. ON/OFF

- CLOCK 3
1. 12:00, TIME, 1
 2. 10 CLOCK 3
 3. CLOCK 3 1 2. -15 /

- OPERATION
1. MODE - DRY.
 2. UP/DOWN 17-30
 3. ON/OFF 1

Пульт дистанционного управления



- 1.
- 2.

6

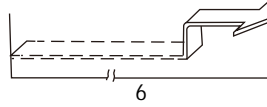

TIMER ON

TIMER OFF

1. TIMER ON.
ON ()
"h".

2. TIMER ON

0,5 10 1
0,5 24

3. 1
"h"

1. TIMER OFF.
OFF ()
"h".

2. TIMER OFF

0,5 10 1
0,5 24

3. 1
"h"

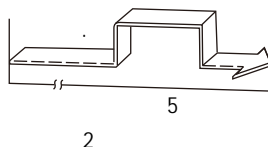
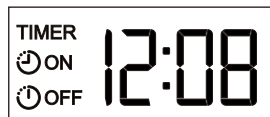
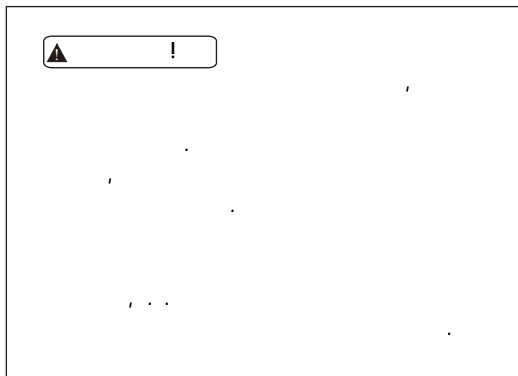

- TIMER ON
1. 6
TIMER ON, "h"

2. TIMER ON "6.0h".
3. 2
"TIMER ON (ON)"

- TIMER OFF
1. 10
TIMER OFF, "h"

2. TIMER ON "6.0h".
3. 2
"TIMER OFF (OFF)"

TIMER OFF → TIMER ON

1. 10
TIMER OFF
2. 2.0h
TIMER OFF.
3. 10.0h
TIMER ON
4. 2
TIMER ON
5. 2
TIMER ON TIMER OFF

TIMER ON → TIMER OFF

1. 5
TIMER ON
2. 2.0h
TIMER ON.
3. 5.0h
TIMER OFF
4. 2
TIMER OFF
5. 2
TIMER ON TIMER OFF

Пульт дистанционного управления

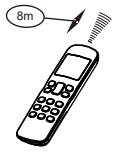

= 8

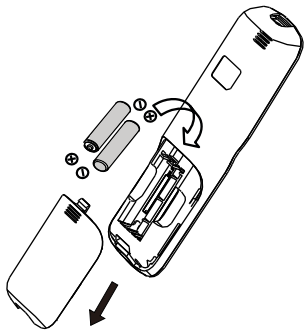
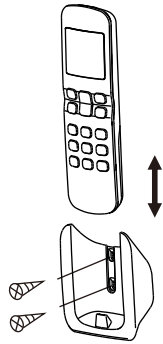

ГАРАНТИЙНЫЙ ТАЛОН

СРОК ЭКСПЛУАТАЦИИ.

Срок эксплуатации прибора составляет 9 лет при условии соблюдения соответствующих правил по установке и эксплуатации.

ПРАВИЛА УТИЛИЗАЦИИ.

По истечении срока службы кондиционер должен подвергаться утилизации в соответствии с нормами, правилами и способами, действующими в месте утилизации.

УСЛОВИЯ ГАРАНТИИ И ГАРАНТИЙНЫЙ ТАЛОН.

Внимательно ознакомьтесь с инструкцией и гарантийным талоном. Проследите, чтобы гарантийный талон был правильно заполнен и имел печать или штамп продавца. При отсутствии штампа и даты продажи (либо кассового чека с датой продажи) гарантийный срок изделия исчисляется со дня его изготовления. Тщательно проверьте внешний вид изделия и его комплектацию. Все претензии по внешнему виду и комплектности предъявляйте продавцу при покупке изделия. Гарантийное обслуживание купленного Вами прибора осуществляется через Продавца, специализированные сервисные центры или монтажную организацию, проводившую установку прибора (если изделие нуждается в специальной установке, подключении или сборке). По всем вопросам, связанным с техобслуживанием изделия, обращайтесь в специализированные сервисные центры.

Условия гарантии:

Гарантийный срок на изделие составляет 34 (тридцать четыре) месяца с даты пуска оборудования, но не более 36 (тридцати шести) месяцев со дня продажи. Для подтверждения гарантии необходимо не позднее 10 дней после запуска системы прислать на электронную почту заполненный лист запуска. Адрес электронной почты tech.support@profcond.com.

1. Настоящим документом покупателю гарантируется, что в случае обнаружения в течение гарантийного срока в проданном оборудовании дефектов, обусловленных неправильным производством этого оборудования или его компонентов, и при соблюдении покупателем указанных в документе условий, будет произведен бесплатный ремонт оборудования. Документ не ограничивает определенные законом права покупателей, но дополняет и уточняет оговоренные законом положения.
2. Для установки (подключения) изделия необходимо обращаться в специализированные организации. Продавец, изготовитель, уполномоченная изготовителем организация, импортер, не несет ответственности за недостатки изделия, возникшие из-за его неправильной установки (подключения).
3. В конструкцию, комплектацию или технологию изготовления изделия могут быть внесены изменения с целью улучшения его характеристик. Такие изменения вносятся в изделие без предварительного уведомления покупателя и не влекут обязательств по изменению (улучшению) ранее выпущенных изделий.
4. Запрещается вносить в гарантийный талон какие-либо изменения, а также стирать или переписывать указанные в нем данные. Настоящая гарантия имеет силу, если документ правильно и четко заполнен.
5. Для выполнения гарантийного ремонта обращайтесь в специализированные организации, указанные продавцом.

Настоящая гарантия не распространяется:

- 1) на периодическое и сервисное обслуживание оборудования (чистку и т. п.);
- 2) изменения изделия, в том числе с целью усовершенствования и расширения области его применения;
- 3) детали отделки и корпуса, лампы, предохранители и прочие детали, обладающие ограниченным сроком использования.

Выполнение уполномоченным сервисным центром ремонтных работ и замена дефектных деталей изделия производятся в сервисном центре или у Покупателя (по усмотрению сервисного центра).

Гарантийный ремонт изделия выполняется в срок не более 45 дней. Указанный выше гарантийный срок ремонта распространяется только на изделия, которые используются в личных, семейных или домашних целях, не связанных с предпринимательской деятельностью. В случае использования изделия в предпринимательской деятельности, срок ремонта составляет 3 (три) месяца.

Настоящая гарантия не предоставляется в случаях:

- если будет изменен или будет неразборчив серийный номер изделия;
- использования изделия не по его прямому назначению, не в соответствии с его руководством по эксплуатации, в том числе эксплуатации изделия с перегрузкой или совместно со вспомогательным оборудованием, не рекомендованным продавцом, изготовителем, импортером, уполномоченной изготовителем организацией;
- серийный номер проданного оборудования, указанный в настоящем гарантийном талоне, не соответствует номеру, указанному на предоставляемом в ремонт оборудовании; нарушена целостность пломб, установленных на корпусе оборудования;
- наличия на изделии механических повреждений (сколов, трещин и т. п.), воздействия на изделие чрезмерной силы, химически агрессивных веществ, высоких температур, повышенной влажности или запыленности, концентрированных паров и т. п., если это стало причиной неисправности изделия;
- покупателем или третьими лицами были нарушены требования правил транспортировки, хранения, монтажа и пуско-наладки оборудования;
- ремонта, наладки, установки, адаптации или пуска изделия в эксплуатацию не уполномоченными на то организациями или лицами;
- стихийных бедствий (пожар, наводнение и т. п.) и других причин, находящихся вне контроля продавца, изготовителя, импортера, уполномоченной изготовителем организации;
- неправильного выполнения электрических и прочих соединений, а также неисправностей (несоответствия рабочих параметров указанным в руководстве) внешних сетей;
- дефектов, возникших вследствие воздействия на изделие посторонних предметов, жидкостей, насекомых и продуктов их жизнедеятельности и т. д.;
- неправильного хранения изделия;
- дефектов системы, в которой изделие использовалось как элемент этой системы;
- дефектов, возникших вследствие невыполнения покупателем руководства по эксплуатации Оборудования;
- истек срок действия гарантий, установленный в настоящем гарантийном талоне.

Заполняется продавцом



ГАРАНТИЙНЫЙ ТАЛОН

сохраняется у клиента

Модель _____

Серийный номер _____

Дата продажи _____

Название продавца _____

Адрес продавца _____

Телефон продавца _____

Подпись продавца _____

Печать продавца



УНИВЕРСАЛЬНЫЙ ОТРЫВНОЙ ТАЛОН

на гарантийное обслуживание

Модель _____

Серийный номер _____

Дата приема в ремонт _____

№ заказа-наряда _____

Проявление дефекта _____

Ф.И.О. клиента _____

Адрес клиента _____

Телефон клиента _____

Дата ремонта _____

Подпись мастера _____

Изымается мастером при обслуживании

Заполняется установщиком



ГАРАНТИЙНЫЙ ТАЛОН

сохраняется у клиента

Модель _____

Серийный номер _____

Дата продажи _____

Название установщика _____

Адрес установщика _____

Телефон установщика _____

Подпись установщика _____

Печать установщика



УНИВЕРСАЛЬНЫЙ ОТРЫВНОЙ ТАЛОН

на гарантийное обслуживание

Модель _____

Серийный номер _____

Дата приема в ремонт _____

№ заказа-наряда _____

Проявление дефекта _____

Ф.И.О. клиента _____

Адрес клиента _____

Телефон клиента _____

Дата ремонта _____

Подпись мастера _____

Изымается мастером при обслуживании

